

VOLVO-MOBILBAGGER

EW140C

14,4 – 15,8 t, 134 ps



VOLVO – DARAUF KÖNNEN SIE VERTRAUEN.

Ganz gleich wo, wann und unter welchen Bedingungen ein Einsatz stattfindet – auf einen Volvo können Sie vertrauen. Beispielsweise auf den neuen Mobilbagger Volvo EW140C, der auf jeder Baustelle durch seine Vielseitigkeit als Geräteträger und sein ausgereiftes Baggerkonzept beeindruckt.

Funktionsvielfalt, Mobilität, Kraftstoffökonomie und Komfort: Der Volvo EW140C ist nicht nur ein Mobilbagger, sondern ein rollendes Einsatzkommando.

Volvo: weltweit in Ihrer Nähe

Bereits seit 1927 arbeitet Volvo an seinem ausgezeichneten Ruf in puncto Kundennutzen. Aufbauend auf den Kernwerten des Unternehmens – Qualität, Sicherheit und Umweltschutz – wurde eine umfangreiche Palette von Baumaschinen, Bussen, Lkw sowie Flugzeug- und Bootsmotoren entwickelt. Volvo ist außerdem der weltweit größte Hersteller schwerer Dieselmotoren von 9 – 18 l, die sich nicht nur durch hohe Leistung, sondern auch durch besondere Sparsamkeit auszeichnen. In diesem Sinne sind die Bagger der neuen C-Serie echte Volvos, auf die Sie sich jederzeit und überall verlassen können.

Ein kompletter Fuhrpark

Andere mögen von sich behaupten, die Besten zu sein – ein Mobilbagger der C-Serie von Volvo dürfte als Multitalent jedoch unschlagbar sein. Stellen Sie den EW140C einfach auf die Probe. Dieser Mobilbagger ist ein rollendes Einsatzkommando: Grabenziehen, Beseitigen von Bauschutt, Asphaltabtragung, /Planieren von Baugruben/, Transportieren von Rohren, Herstellen von Mastlöchern, / Aufräumarbeiten nach Sturmschäden/ – es gibt kaum eine Aufgabe, der dieser Bagger nicht gewachsen ist.

Mit exzellenter Zugkraft ist der EW140C immer rasch zur Stelle und

zu neuen Taten bereit. Zudem übt die breite Bereifung nur geringen Bodendruck aus und schont Straßen wie nachgiebige Böden gleichermaßen. Auch ist er dank seiner Wendigkeit und guten Manövrierbarkeit ideal für den innerstädtischen Einsatz und für Güterterminals bzw. für den Einsatz in Gebäuden und Warenlagern.

Ein idealer Arbeitsplatz

In seiner Kabine findet der Fahrer einen Arbeitsplatz vor, der ihn in jeder Hinsicht optimal unterstützt: viel Freiraum und Ablagemöglichkeiten, ausgezeichnete Rundumsicht – sogar nach oben durch das große Dachfenster – und eine bequem verstellbare Lenksäule. Von seinem komfortablen Fahrersitz aus hat der Fahrer alles im Griff: Ein Tastendruck genügt zur stufenlosen Einstellung von Fördermenge und Druck bei einer Vielzahl von hydraulisch bedienbaren Anbaugeräten. Auch die Öl- und Kühlwasserstände lassen sich ohne Verlassen der Kabine kontrollieren.

Aber im EW140C steckt noch viel mehr: Kraft, Ausdauer und die Leistungsreserven, die ein echter Allrounder benötigt, um sich in vielerlei Einsätzen durchzusetzen und einfach mehr – mit weniger Diesel – zu schaffen. Am Ende des Tages kommt das dabei heraus was für alle Unternehmer an erster Stelle steht – mehr Gewinn.



- Hervorragende Grab- und Geräteträger-Leistung.

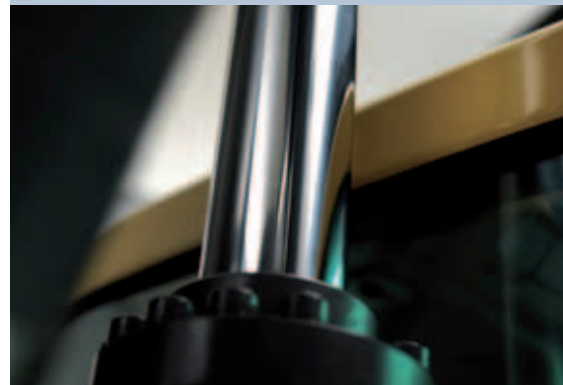

- Schwerlast-Komponenten bieten zuverlässige Funktion über lange Lebensdauer.

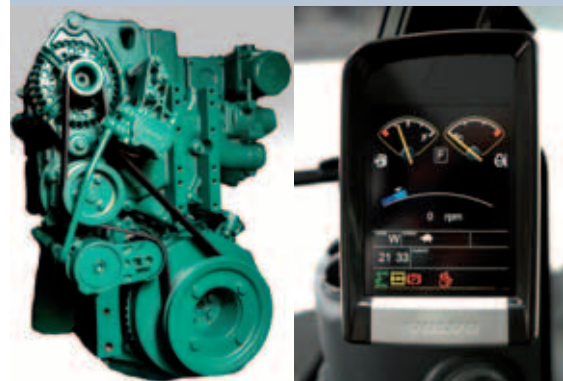

- Effizienter, intelligenter Volvo-V-ACT-Motor.

Robuster, mobiler Geräteträger funktioniert effizient mit verschiedenen Maschinen.

- Verstellbare Anbaugeräte-Hydraulikleistung und -druck aus der Kabine heraus.
- Kabinenkomfort, klare Sicht verbessert die Produktivität.
- V-ACT-Motor hat ein hohes Drehmoment bei niedriger Drehzahl und souveräner Kraftstoffeffizienz.



- Manövrierbarkeit in beengten Bereichen.
- Komfortkabine mit Panoramablick.



EINE ECHTE WOHLFÜHLKABINE – NATÜRLICH VON VOLVO.

Weshalb ist die „Care Cab“ der neuen C-Serie von Volvo so geräumig, komfortabel und sicher? Ganz einfach: Volvo stellt den Fahrer immer in den Mittelpunkt und hat daher die Kabine des EW140C von Kopf bis Fuß – von der Beinfreiheit bis zum aufstellbaren Dachfenster – auf seinen Komfort abgestimmt. Fahrersitz und Lenksäule lassen sich individuell auf die gewünschte Arbeitshaltung einstellen. So fühlt sich der Fahrer rundum wohl und kann daher auch mehr leisten.

Kein besserer Arbeitsplatz

Nach einer Schicht im Fahrerstand des EW140C wird sich der Fahrer kaum etwas anderes mehr wünschen. Das ist auch nicht weiter verwunderlich, denn bei der Entwicklung der Care Cab – der Wohlfühlkabine von Volvo – wurden die Fahrerwünsche bis ins letzte Detail umgesetzt. Das ist nicht nur höchst angenehm für die Fahrer, sondern bedeutet auch einen Wettbewerbsvorteil für die Betreiber – denn Produktivität und Rentabilität beginnen am Arbeitsplatz.

Dafür hat Volvo einiges getan: Motoröl, Kühlmittel, Hydrauliköl und Filter können über das Display in der Kabine kontrolliert werden. Das tägliche, nicht ganz ungefährliche Herumklettern auf dem Bagger entfällt somit. Das elektronische Überwachungssystem der Maschine erfasst und speichert zahlreiche Betriebsdaten zur Weiterverarbeitung in unseren Softwareprogrammen oder zur Fernübertragung über das Telematik-System Care Track, das eine satellitengestützte Standortbestimmung, die Übertragung von Betriebsdaten, die Fernüberwachung und vieles mehr ermöglicht. Auch Begrenzungen des Einsatzbereichs oder der Betriebsstunden können vorgegeben werden – für Einzelmaschinen oder ganze Maschinenflotten

Es gibt Schnellwechsler in mehreren Ausführungen für den EW140C. Damit ist der Gerätewechsel im Handumdrehen

erledigt und wird durch die Möglichkeit, Druck und Fördermenge für das jeweilige Gerät von der Kabine aus anzupassen, weiter beschleunigt. Die Betätigung der Hydraulikfunktionen erfordert über die kurzhubigen Bedienhebeln nur geringen Kraftaufwand. Bei der Fahrt, sei es im Straßen- oder Kriechgang, genießt der Fahrer nahezu Pkw-Komfort.

Sichtbar überlegen

Die Volvo-Kabinen sind u. a. ihrer exzellenten Rundumsicht wegen beliebt. Wir haben dennoch weiter daran gearbeitet: größere Glasflächen, ein aufstellbares Dachfenster mit Gasfederstütze und ein parallel geführter Scheibenwischer, angetrieben über einen linksseitig montierten Motor, verbessern die Rundumsicht noch einmal beträchtlich. Die Lenksäule kann in der Neigung verstellt werden, um den Blick nach vorn nicht zu behindern.

Eine Rückblickkamera (Sonderausrüstung auf bestimmten Märkten) ist für zusätzliche Sicherheit in den Kabinenmonitor integriert. Beim Graben, Heben bzw. Schwenken hat der Fahrer eine klare Sichtfeld - für mehr Zutrauen und höhere Produktivität.

Der Kühllüfter wurde so angeordnet, daß die Kabine sogar noch leiser wurde. Die neue, federverstärkte Hydrolagerung und der verbesserte Fahrersitz halten Erschütterungen vom Fahrer fern, so daß Ermüdung auch bei langen Schichten kein Thema ist.



- Panoramablick über den Einsatzort.
- Luftgefederter Deluxe-Fahrersitz mit individuellen Einstellungen für Höhe, Neigung der Sitzfläche und Rückenlehne sowie der Sitzkonsole nach vorn/hinten.
- In Höhe und Neigung verstellbare Bedienkonsole.
- Vorwärts-/Rückwärtsschalter am rechten Joystick erspart viel Fußarbeit.
- Maximaler Freiraum in der Kabine, besonders im Bein- und Fußbereich.
- Einfache Kontrolle von Flüssigkeitsständen und Filterstatus über Display in der Kabine.
- Großzügige Verglasung – perfekter Panoramablick.
- Aufstellbares Dachfenster – für den besseren Durchblick bei Überkopfarbeiten.
- In der Neigung verstellbare Lenksäule – lockere Sitzhaltung.
- Abnehmbare untere Frontscheibe, die in der Kabinentüre verstaut werden kann.
- Eine Rückblickkamera bietet zusätzliche Sicherheit und mehr Zutrauen beim Fahrer.
- Neue, federverstärkte Hydrolagerung der Kabine dämpft Stöße und Erschütterungen.
- Hervorragende Klimatisierung – hohe Heiz- und Kühlleistung über insgesamt 14 Lüftdüsen.



- Verstellbare Lenksäule – verbesserter Überblick.
- Guter Blick nach hinten und praktischer Stauraum.
- Gut im Blick und im Griff – die Bedienelemente.



DER KOMPLETTE FUHRPARK - VEREINT IN EINER MASCHINE.

Jeder Bauunternehmer strebt nach Wettbewerbsvorteilen – daher hat Volvo den EW140C mit einer Menge davon ausgestattet. Vor allem tut sich dieser Mobilbagger als wendiges Multitalent hervor, der die Arbeit mehrerer Maschinen gewinnbringend erledigen kann. Löffel, Hämmer, Greifer, Scheren – der EW140C meistert viele Werkzeuge und stellt somit einen ganzen Fuhrpark dar.

Eine Maschine, viele Lösungen

Als Geräteträger verfügt der Volvo EW140C über die Kraft und Stabilität, die für den Allround-Einsatz erforderlich sind. Die zahlreichen Anbaugeräte können sehr leicht gewechselt werden. Hinzu kommt die unkomplizierte Einstellung von Druck und Fördermengen von der Kabine aus. So ist der EW140C als echter Allrounder pausenlos auf Trab, denn für ihn gibt es immer etwas zu tun.

Mobilität könnte man also als Markenzeichen des EW140C bezeichnen. Wo man ihn auch braucht, sei es in der Stadt oder auf dem Land, ist er mit einer Durchschnittsgeschwindigkeit von 30 km/h und dem Fahrkomfort eines Pkw immer schnell zur Stelle – und das ganz ohne andere Transportmittel zum Umsetzen.

Beim Heben, Ausheben oder Positionieren gleichermaßen sorgt der stabile Unterwagen für die nötige Standsicherheit. Ausgestattet mit weit ausfahrbaren Stützprätzen und breitem Planierschild bringt der EW140C beachtliche Leistung beim Heben, Laden und Planieren – und dies obwohl er auf „leisen Pfoten“, sprich breiten Reifen, daherkommt und dabei den Untergrund schont.

Die Vielseitigkeit beginnt schon bei der Grabausrüstung des EW140C, beispielsweise beim Verstellausleger, der zielsicheres Manövrieren auf beengtem Raum oder beim Einsatz entlang u. ä.

erlaubt. Die hervorragend abgestimmte Auslegerkinematik erschließt auch zahlreiche weitere Einsatzmöglichkeiten. Beide Auslegervarianten - Monoblock- und Verstellausleger - beeindrucken insbesondere durch ihre Kraft und Stabilität beim Anheben und Ausheben.

Für jede Aufgabe das passende Werkzeug

Die Einsatzmöglichkeiten des EW140C sind nahezu unbegrenzt. Mit Schnellwechsler oder dreh- und kippbarem Geräteadapter wird der Mobilbagger zu einem wahren Künstler mit außerordentlicher Kreativität, sprich hoher Produktionsleistung. Große Reichweite und exzellente Feinsteuerung im Kriechgang erleichtern die Arbeit. Die feinfühligere Load Sensing-Hydraulik macht sich in jeder Hinsicht positiv bemerkbar.

Produktivitätsfördernd sind zudem die reichlichen Leistungsreserven und die Stabilität – ganz gleich, ob es sich um das Asphaltfräsen oder Planieren an Hindernissen handelt oder um den Einsatz mit Hammer, Greifer, Abbruchschere oder einem anderen Werkzeug, z. B. Grabenräumlöffel, Aufreißzahn, Mähkorb, Pulverisierer u.v.m. Solchermaßen gewappnet ist der EW140C auch immer schnell zur Stelle und packt mit seinem drehmomentstarken Motor überall gleich tatkräftig an.



- Hohe Reichweite und Leistung beim Graben und bei Beladearbeiten.



- Robuste Hydraulik liefert Leistung für verschiedene Anbaugeräte.



- Hohe Reichweite und Leistung beim Heben und Absetzen.

Durch die Vielzahl von Anbaugeräten sind eine riesige Menge zusätzlicher Einsatzoptionen möglich.

- Einsatz im Gelände oder auf Bürgersteigen - ohne Beschädigung empfindlicher Oberflächen.
- Hohes Drehmoment bei niedrigen Drehzahlen für Leistung, Mobilität und geräuscharmen Betrieb.
- Robuste Hydraulik liefert gleichmäßige Leistung selbst bei maximaler Last.
- Stabile Abstützung mit Prätzen und Planierschild zum Graben, Heben oder beim Einsatz mit Anbaugeräten.
- Bequeme Fahrt - bei voller Geschwindigkeit genauso wie im Kriechgang



- Noch vielseitiger mit optionalem Verstellausleger.
- Schnellwechsler: einfacher Gerätewechsel von der Kabine aus.



EIN ECHTES KRAFTPAKET VON VOLVO.

Was in einem Volvo wirklich steckt, erfährt man natürlich erst im Einsatz – aber dann schon in der ersten Schicht. Die Hydraulikkraft wird man z. B. beim Lastenheben zu schätzen wissen und die feinfühligste Steuerung beim präzisen Positionieren von Rohren oder Paletten. Der Volvo-Motor entwickelt ein hohes Drehmoment bereits bei niedrigen Drehzahlen und geht sparsam mit dem Kraftstoff um – auch das zeigt sich deutlich: in niedrigeren Betriebskosten und demzufolge größerem Gewinn bei jedem Auftrag.

Geballte Kraft — sinnvoll genutzt

Als weltweit größter Hersteller schwerer Dieselmotoren in den Hubraumklassen 9–18 l weiß Volvo recht gut, wie Antriebsaggregate für echte Kraftpakete beschaffen sein müssen. Hubraum und Drehmoment des Motors sind perfekt auf die Kapazität der Hydraulikanlage abgestimmt und ermöglichen jederzeit einsetzgerechte Leistung – und noch etwas mehr. Die perfekte Integration der mehrheitlich aus dem Hause Volvo stammenden Komponenten führt zu bester Nutzung der Motor- und Hydraulikleistung – die vom Fahrer je nach Einsatzsituation mit dem Betriebsartenwähler bestimmt werden kann.

Mit der neuen Motorgeneration mit V-ACT-Verbrennungstechnik ist Volvo die Quadratur des Kreises geglückt. Diese besonders emissionsarmen Motoren erfüllen die neuen Anforderungen gemäß Stufe IIIA (EU) und sind gleichzeitig äußerst leistungsfähig. Das ist der von Volvo entwickelten Technologie zu verdanken, die u. a. auf weiterentwickelter Einspritz- und Verbrennungstechnik, ausgeklügeltem elektronischen Motor-Management und interner Abgasrückführung basiert.

Hydraulik vom Feinsten

Die geräuscharme Haupthydraulikpumpe versorgt – gut dosiert, da bedarfsabhängig – die Hydraulik für Grabausrüstung und Anbaugeräte, Fahrmotoren und Schwenkwerk. Die Durchfluß- und Druckschwankungen bleiben auch bei der Arbeit mit hydraulisch betätigten Geräten stets gering. Der Schwenkmotor mit hohem Drehmoment trägt zur Verkürzung der Taktzeiten bei, insbesondere beim Einsatz an Böschungen beziehungsweise Steigungen.

Viele Komponenten hat der EW140C mit den Raupenbaggern und anderen Baumaschinen von Volvo gemeinsam. Das bringt Vorteile bei der Ersatzteilhaltung, die sich in kürzeren Stillstandzeiten und insgesamt geringerem Serviceaufwand ausdrücken.

Kraftvoll sind auch die Software-Werkzeuge von Volvo wie z. B. VCADS Pro und MATRIS, letzteres zur Analyse der in der Maschine gespeicherten Betriebsdaten, das eine Möglichkeit bietet, die Kraftstoffnutzung und die Einsatzbedingungen der Maschine zu optimieren. Mit dem Care Track-System lassen sich solche Daten per Satellit übertragen und zum Management einer Maschine oder einer ganzen Flotte nutzen.



- Im Praxistest weltweit bewährt.



- Verlassen Sie sich auf die Leistung, Ausdauer und die Ergebnisse von Volvo.



- Motoren sind für Multi-Tasking gebaut.

V-ACT-Motor mit hohem Drehmoment

- Hochdruck-Präzisions-Kraftstoffeinspritzanlage.
- Turbolader mit höherer Leistung.
- Innovative Abgasrückführung.
- Hohes Drehmoment bei niedrigen Drehzahlen.
- Branchenführende Kraftstoffeffizienz.

Elektronische Motorsteuerung

- Echtzeitsensoren liefern Daten an Motorsteuerung.
- System optimiert ausgehend vom Sensor-Feedback die Verbrennung.
- Maximal verfügbare Leistung für die Hydraulik bereitgestellt.

Hydraulik mit Harmonie

- Maximal verfügbare Hydraulikleistung wird auf Motordrehzahl abgestimmt.
- Volvo-Hydraulik leitet das Öl direkt dahin, wo es gebraucht wird.

Telematik, Maschinen-Management

- CareTrack, das Telematiksystem von Volvo, nutzt Satelliten zur Fernüberwachung.
- Maschinen orten sowie Betriebsdaten, Fehlercodes, Alarmmeldungen usw. verfolgen.
- Diagnose, Betriebsverlauf über MATRIS und VCADS Pro verfügbar.

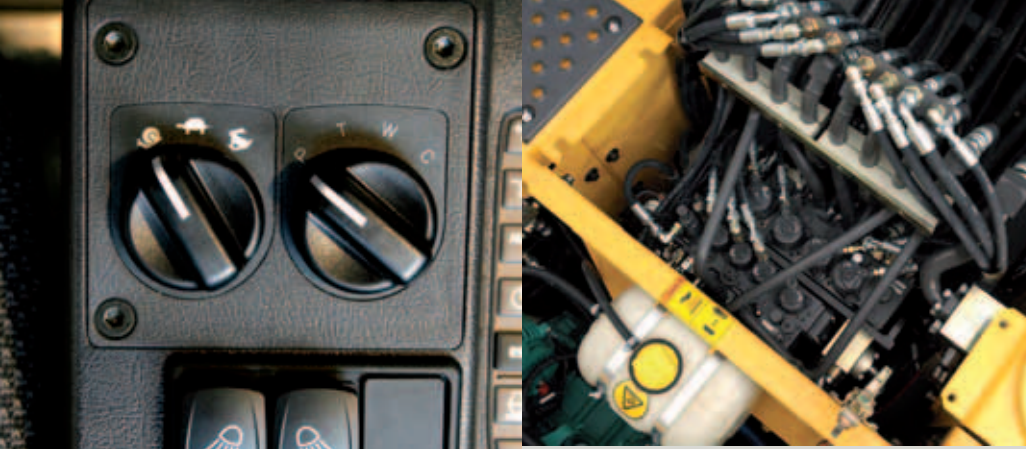

- Einsatzgerechte Leistung mit Betriebsartenwahl.
- Einfach zu optimierende Hydraulik.



SCHAUEN SIE IHN SICH GENAU AN.

MEHR SICHERHEIT UND UMWELTSCHUTZ

- **Sicherheit** gehört zu den Kernwerten von Volvo – unsere Maschinen beweisen es.
- **Volvo Care Cab – die robuste Komfortkabine mit Überrollschutz von Volvo.**
- **Optionale Rückfahrkamera mit Monitor** – für größere Zielsicherheit beim Zurücksetzen.
- Flaches Profil im Bereich der Motorhaube – **ausgezeichnete Sicht nach hinten.**
- **Trittflächen und Serviceebenen mit Lochblechen** – gute Rutschfestigkeit bei jedem Wetter.
- **Längere Trittstufe am Einstieg** – weniger Beschädigungsrisiko, sicherer Zustieg.
- **Niedrige Schallpegel** – drinnen und draußen.
- **Notabschaltung des Motors von der Kabine – mehr Sicherheit.**
- **Einfach zu öffnendes Dachfenster** für den richtigen Durchblick nach oben.
- **Verriegelungspfeil am Schnellwechsler** – bestätigt den sicheren Sitz des Anbaugeräts.
- **Sparsamer emissionsarmer Dieselmotor** – zum Schutz der Umwelt.
- **Bleifreie Lackierung.**
- **Zu 95% recyclingfähig.**

MEHR FLEXIBILITÄT

- **Zusatzhydraulik für zahlreiche Anbaugeräte:**
 - Erdbaugreifer - Grabenräumlöffel - Dreh- u. kippbarer Adapter
 - Abbruchschere - Bodenverdichter - Sortiergreifer
 - Rammbar - Pulverisierer - Hammer
- **Ein Tastendruck** genügt zur Einstellung von Fördermenge/ Druck bei Anbaugeräten.
- **Hammer-/Scherensteuerung von Kabine aus** – einfache Einstellung mit Speichermöglichkeit der Geräteparameter.
- **Volvo-Schnellwechsler.**
- **Dreh- u. kippbarer Adapter** – Neigung des Anbauwerkzeugs sowie Drehung um 360° möglich.
- **Verstellausleger** für vielfältige Einsatzmöglichkeiten.





MEHR KOMFORT

- **Geräumigere Komfortkabine** mit individuell verstellbarer Bedien- und Sitzkonsole. Ergonomisch angeordnete Bedienelemente und beleuchtete Schalter.
- **Großzügige Kabinenverglasung** – unübertroffene Rundumsicht.
- **Verstellbare Lenksäule** – verbessert den Überblick und Fahrerkomfort.
- **Bequem zu bedienende Vorwärts-/Rückwärtsschaltung** am rechten Joystick.
- **Weniger Kabinenvibrationen** durch federverstärkte Hydrolagerung der Kabine.
- **Hervorragende Klimatisierung** – mit überlegener Heiz- und Kühlleistung.

MEHR GEWINN

- **Volvo-Dieselmotor mit überlegener Kraftstoffnutzung.**
- **Neue V-ACT-Verbrennungstechnik** bewirkt noch geringere Emissionen.
- **Bewährte Hydraulik mit reichlichen Leistungsreserven.**
- **Harmonische Kombinationsbewegungen durch exzellente Feinfühligkeit.**

MEHR QUALITÄT

- **Robuste Stützpratzen, weit ausfahrbar** bieten exzellente Standsicherheit.
- **Planierschild mit breiter Schneidkante** schont den Untergrund.
- **Solider, standfester Unterwagen.**
- **Äußerst belastbarer Ausleger und Stiel.**
- **Langer Radstand – große Stabilität und komfortables Fahrverhalten.**

MEHR VERFÜGBARKEIT

- **Einfach außen an der Kabine zu tauschendes Luftfilterelement.**
- **Guter Zugang zur Reinigung der Kühler.**
- **Tägliche Kontrollen im Handumdrehen erledigt** – über den Monitor in der Kabine.
- **Wartungsabstand für Hydrauliköl** – 4 000 Betriebsstunden.
- **Leicht zugängliche Schmierleisten.**
- **Elektronische Steuereinheit** zur Überwachung der Maschinenfunktionen.
- **Telematik-System CareTrack** – zur präzisen Standortbestimmung einer Maschine und Fernfassung der Betriebsstunden, des Kraftstoffverbrauchs, des Wartungsbedarfs u.a.

EINSATZGERECHTE OPTIONEN BEDEUTEN MEHR LEISTUNG.

Produktivität und Rentabilität sind bei den Mobilbaggern der C-Serie von Volvo bereits eingebaut, aber das ist noch nicht alles: Volvo bietet ein ganzes Arsenal von Optionen an. Von Zusatzhydraulik über Fahrersitze und Arbeitsbeleuchtung in verschiedenen Ausführungen bis zur Rückfahrkamera und Kaltstarthilfe – Ihrem Komfort und der Leistungsfähigkeit Ihres Baggers zuliebe.

Anbauwerkzeug- Managementsystem

Damit können Sie maximal von Ihren 1- bzw. 2-Wege-Anbauwerkzeugen profitieren. Der Fahrer kann bis zu 18 verschiedene Werkzeuge speichern. Wenn neue Werkzeuge programmiert werden sollen, können Fördermengen- und -Druckeinstellung per Monitor aus der Kabine heraus eingestellt werden, um so einen schnellen Werkzeugwechsel sicherzustellen und die Ausfallzeiten zu minimieren. Zur Vermeidung von eventuell unfachmännischer Veränderung der Einstellungen, ist eine Passwort Funktion erhältlich, bei der ein autorisierter Fahrer ein 4ziffriges Passwort eingibt, um Zugang zur Programmierung zu erhalten.

Bedienhebel

Die Bedienhebel weisen äußerst geringe Kräfte auf. Der Fahrer kann somit gleichmäßig und präzise mit wenig Kraftaufwand produktiv über längere Zeiträume arbeiten. Optional gibt es Bedienhebel mit proportionaler Ansteuerung der Zusatzhydraulik.

Reaktionsmodus

Mit dieser Funktion kann der Fahrer die Reaktionsgeschwindigkeit der Maschine an seine Bedürfnisse und den Einsatz anpassen. Je nachdem, ob Präzision oder Produktivität Priorität hat.

Ausleger-Schwimmstellung

Mit der Ausleger-Schwimmstellung wird der Ausleger durch die Schwerkraft abgesenkt. Da die Hydraulikkraft nicht für die Auslegerzylinder eingesetzt wird, steht mehr Öl für den Stiel zur Verfügung, wodurch Planierarbeiten einfacher und schneller ausgeführt werden können. Auch der Kraftstoffverbrauch kann spürbar gesenkt werden.

Lösungen für dreh- und kippbare Geräteadapter

Diese Funktion ermöglicht unglaublich vielseitige Anwendungen, wie z.B. das Drehen des Löffels um ca. 360° und gleichzeitiges Schwenken des Löffels um ca. 40°.



- Anbauwerkzeug-Managementssystem.



- Steuerung Hydraulikölfördermenge und -druck.



- Qualitätshydraulikanschlußadapter.



- Reaktionsmodus.



- Kurzhubige Joysticks.
- Ausleger-Schwimmstellung.



TECHNISCHE DATEN

Motor

Emissionsarmer, kraftstoffsparender Volvo-Motor mit V-ACT-Verbrennungstechnik (Volvo Advanced Combustion Technology), die einen hohen Wirkungsgrad gewährleistet. Der Motor erfüllt die Anforderungen der Stufe IIIA (EU) und ist mit Hochdruck-Einspritzsystem, Turbolader sowie Luft-Luft-Zwischenkühler ausgestattet. Das elektronische Motormanagement bewirkt optimale Leistungseigenschaften.

Niederemissionsmotor	VOLVO D5E EAE3
Leistung bei	33,3 r/s (2 000 r/min)
Brutto (SAE J1995)	100 kW (136 PS)
Netto (ISO 9249, DIN 6271)	91 kW (124 PS)
Max. Drehmoment 1 600 r/min	569 Nm
Anzahl Zylinder	4
Hubraum	4,8 l
Zylinderbohrung	108 mm
Hub	130 mm

Elektrische Anlage

Gut geschütztes Elektrosystem mit hoher Kapazität. Einsatz wasserfester Sicherheitsstecker zur Gewährleistung korrosionsfreier Verbindungen. Abgeschirmte Hauptrelais und Magnetventile zur Vermeidung von Schäden. Ein Batteriehauptschalter gehört zur Standardausrüstung.

Spannung	24 V
Batterien	2 x 12 V
Batteriekapazität	2 x 140 Ah
Wechselstromgenerator	28 V / 80 A
Generatorleistung	2 240 W

Kabine

Innovative Volvo Care Cab mit integriertem Schutzrahmen und viel Freiraum für den Fahrer. Bequemes Fahrpedal, Vorwärts-/Rückwärts-schaltung (F-N-R) über den rechten Joystick. Lösen der Arbeitsbremse über einmaliges Betätigen des separaten Fußhebels. Audio-Anlage mit Fernbedienung. 2 Getränkehalter, 2 Steckdosen, individuell verstellbare Hebelkonsolen. Exzellente Rundumsicht – großes, aufstellbares Dachfenster, zweiteiliges seitliches Schiebefenster und schmale Lenksäule, des besseren Überblicks wegen in der Neigung einstellbar. Das obere Frontfenster kann einfach unter das Dach geschoben und die Steckscheibe mit wenigen Handgriffen in der Tür verstaut werden. Innenbeleuchtung: Eine Leselampe sowie eine über Türkontaktschalter betätigte Innenleuchte. Die Kabine steht unter leichtem Überdruck, was das Eindringen von Verunreinigungen erschwert. Die mehrfach gefilterte und wohlklimatisierte Kabinenluft wird über insgesamt 14 Luftdüsen verteilt. Leistungsstarke Heiz-/Kühlanlage. Die federverstärkte Hydrolagerung der Kabine hält Erschütterungen vom Fahrerplatz fern. Luftgefederter Deluxe-Fahrersitz mit individuellen Einstellmöglichkeiten für das Fahrergewicht, die Höhe und Längsposition, die Neigung der Rückenlehne und der Sitzfläche.

Einstellbarer 6,4"-LCD-Farbmonitor mit hervorragender Bildqualität. Anzeige von Betriebsdaten und Fahrerhinweisen. Umschaltbar auf Anzeige der Rückfahrkamera (Option).

Geräuschpegel:

Innenpegel nach ISO 6396	72 LpA dB(A)
Aussenpegel nach ISO 6395 (Richtlinie 2000/14/EC)	101 LwA dB(A)

Unterwagen

Fahrtrieb: Kraftübertragung über einen hydraulischen Axialkolbenverstellmotor und ein zweistufiges Lastschaltgetriebe auf die Kardanwellen (Allradantrieb).

Rahmen: Durchgehend geschweißte, robuste Rahmenkonstruktion.

Bereifung: Wahlweise Einzel- oder Zwillingsbereifung (gemäß StVZO).

Achsen: Robuste Baggerachsen mit automatischer oder manueller Pendelachsensperre für die Vorderachse. Pendelwinkel $\pm 9^\circ$ (mit Kotflügel $\pm 7^\circ$).

Zwillingsbereifung	10,00–20
Max. Zugkraft, (netto)	80,4 kN
Fahrgeschwindigkeiten:	
Straßengang	20,0/30,0/35,0 km/h
Geländegang	5,0/7,4/8,7 km/h
Kriechgang	3,0 km/h
Min. Wendekreis	7,3 m

Bremsen

Die Servohydraulisch betätigte Zweikreisbremsanlage mit wartungsfreien, nassen Lamellenbremsen dient als Fahrbremse.

Die im Getriebe integrierte Feststellbremse (nasse Lamellenbremse) wird mit Federkraft aktiviert bzw. hydraulisch gelöst.

Baggerbremse: Betriebsbremse mit mechanischem Verriegelungssystem.

Sicherheitsbremsssystem: Die Zweikreisbremsanlage mit Druckspeichern stellt auch bei Ausfall der Hydraulikanlage ausreichende Bremsleistung sicher.

Betriebsgewichte

Bagger mit 4,5 m Monoblock-Ausleger, 2,45 m Stiel, Schnellwechsler S6, 420 kg / 580 l Löffel.

Betriebsgewicht:	
Dozerschild vorne und Pratzen hinten	15 400 kg / 15 650* kg
Dozerschild hinten, ohne Pratzen	14 390 kg / 14 640* kg
Pratzen vorne und Pratzen hinten	15 580 kg / 15 830* kg

*Bagger mit 4,7 m Verstellausleger.

Füllmengen

Kraftstofftank	250 l
Hydraulikanlage, insges.	230 l
Hydraulikölbehälter	93 l
Motoröl	14,5 l
Motorkühlmittel	29,5 l
Getriebe	2,5 l
Achsgehäuse:	
Vorderachse	9,0 l
Hinterachse mit Getriebe	11,2 l
Endantrieb mit nasser Lamellenbremse 4 x 2,4 l	

Hydraulikanlage

Das Closed-Centre-Load-Sensing Hydrauliksystem gewährleistet eine lastunabhängige Durchflußverteilung und maximale Fördermengen über die elektronisch geregelte Pumpenleistung. Das System garantiert hervorragende Steuerbarkeit der Ausrüstung und überdurchschnittlich schnelle Bewegungen, für beste Arbeitsergebnisse und höchste Wirtschaftlichkeit.

Die Hydraulikanlage umfaßt folgende Betriebsarten: **Parkmodus (P):** Für optimale Sicherheit nach dem Abstellen der Maschine.

Fahrmodus (T): Motordrehzahl wird für größere Wirtschaftlichkeit über das Fahrpedal geregelt. Arbeitshydraulik ist nach automatischer Verriegelung des Oberwagens funktionslos.

Arbeitsmodus (W): Maximale Pumpenleistung kann über die Motordrehzahl geregelt werden. Optimale Anpassung der Hydraulikleistung an die Einsatzsituation.

Customer mode (C): Optimale Anpassung der Hydraulikleistung an die Einsatzsituation. Ölmenge kann über das Display eingestellt werden. Feinfühligkeit der Arbeitsbewegungen wird optimiert.

Power Boost (Kraftverstärker): Alle Grab-, Hub- und Zugkräfte steigen.

Hydraulikpumpe:

Max. Fördermenge:	
Axialkolbenverstellpumpe	
(Typ geräuscharme Arbeitspumpe)	230 l/min
Pumpe für Bremssystem und Lenkung	
(Typ geräuscharme Zahnradpumpe)	36,1 l/min
Vorsteuerpumpe	
(Typ geräuscharme Zahnradpumpe)	14,0 l/min
Pumpe für Hydrauliklüfter und Vorsteuerung	
(Typ geräuscharme Zahnradpumpe)	51,0 l/min
Maximale Arbeitsdrücke:	
Ausrüstung	32/36 MPa
Fahrhydraulik	36 MPa
Vorsteuerung	3,5 MPa

Schwenkwerk

Der Oberwagen wird mittels Radialkolbenmotor ohne Planetengetriebe geschwenkt. Schwenkbremse und Schwenkdämpfungssystem sind serienmäßig.

Max. Schwenkgeschwindigkeit	10,0 rpm
Max. Schwenkmoment	42,6 kNm

Abmessungen

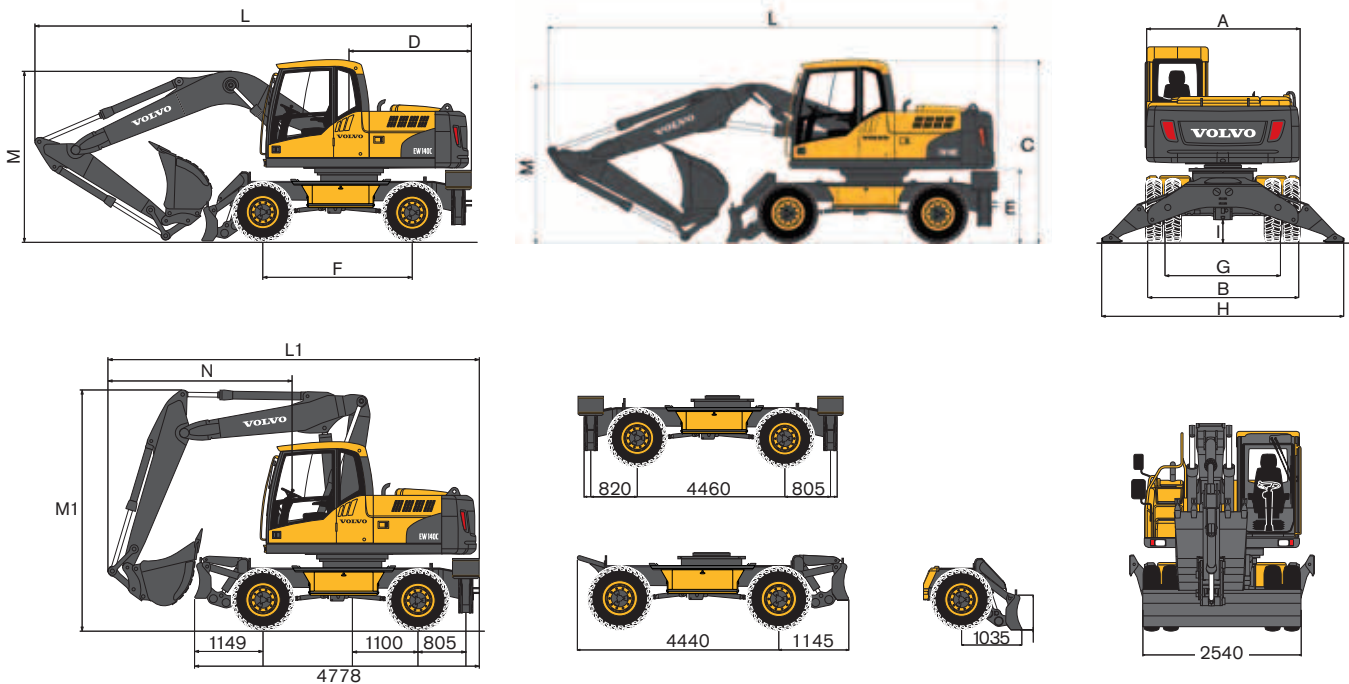

Beschreibung	Einheit	4,5 m	4,7 m	4,75 m
		Monoblockausleger	Verstellausleger	Mono-Offset-Ausleger
A. Gesamtbreite, Oberwagen	mm	2 490	2 490	2 490
B. Gesamtbreite	mm	2 540	2 540	2 540
C. Gesamthöhe, Kabinendach	mm	3 140	3 140	3 140
D. Schwenkradius hinten	mm	2 060	2 060	2 060
E. Freiraum, Gegengewicht	mm	1 270	1 270	1 270
F. Radstand	mm	2 600	2 600	2 600
G. Spurweite	mm	1 940	1 940	1 940
H. Breite, Pratzen abgesenkt (vorne/hinten)	mm	3 920	3 920	3 920
I. Bodenfreiheit, min.	mm	340	340	340

Beschreibung	Einheit	4,5 m Monoblockausleger					4,7 m Verstellausleger				
		2,0 m	2,45 m	2,6 m	3,1 m	2,95 m*	2,0 m	2,45 m	2,6 m	3,1 m	2,95 m*
L. Gesamtlänge	mm	7 590	7 460	7 450	7 250	7 485*	7 785	7 720	7 710	7 490	7 600*
M. Gesamthöhe, Oberkante Ausleger	mm	2 940	3 330	3 360	3 380	3 255*	2 710	3 040	3 050	3 650	3 210*
L1. Gesamtlänge	mm						6 075	6 185	6 200	6 635**	5 810*
M1. Gesamthöhe, Oberkante Ausleger	mm						3 995	3 985	4 000	3 960**	3 960*
N. Überhang, vorne	mm						2 915	3 025	3 040	3 470**	2 650*

Beschreibung	Einheit	4,75 m Mono-Offset-Ausleger			
		2,0 m	2,45 m	2,6 m	3,1 m
L. Gesamtlänge	mm	7 800	7 800	7 770	7 570
M. Gesamthöhe, Oberkante Ausleger	mm	2 850	3 320	3 440	3 870

* Greiferstiel, ohne Löffel

** ohne Löffel

Arbeitsbereiche und Grabkräfte

3100mm Stiel
2600mm Stiel
2450mm Stiel
2000mm Stiel

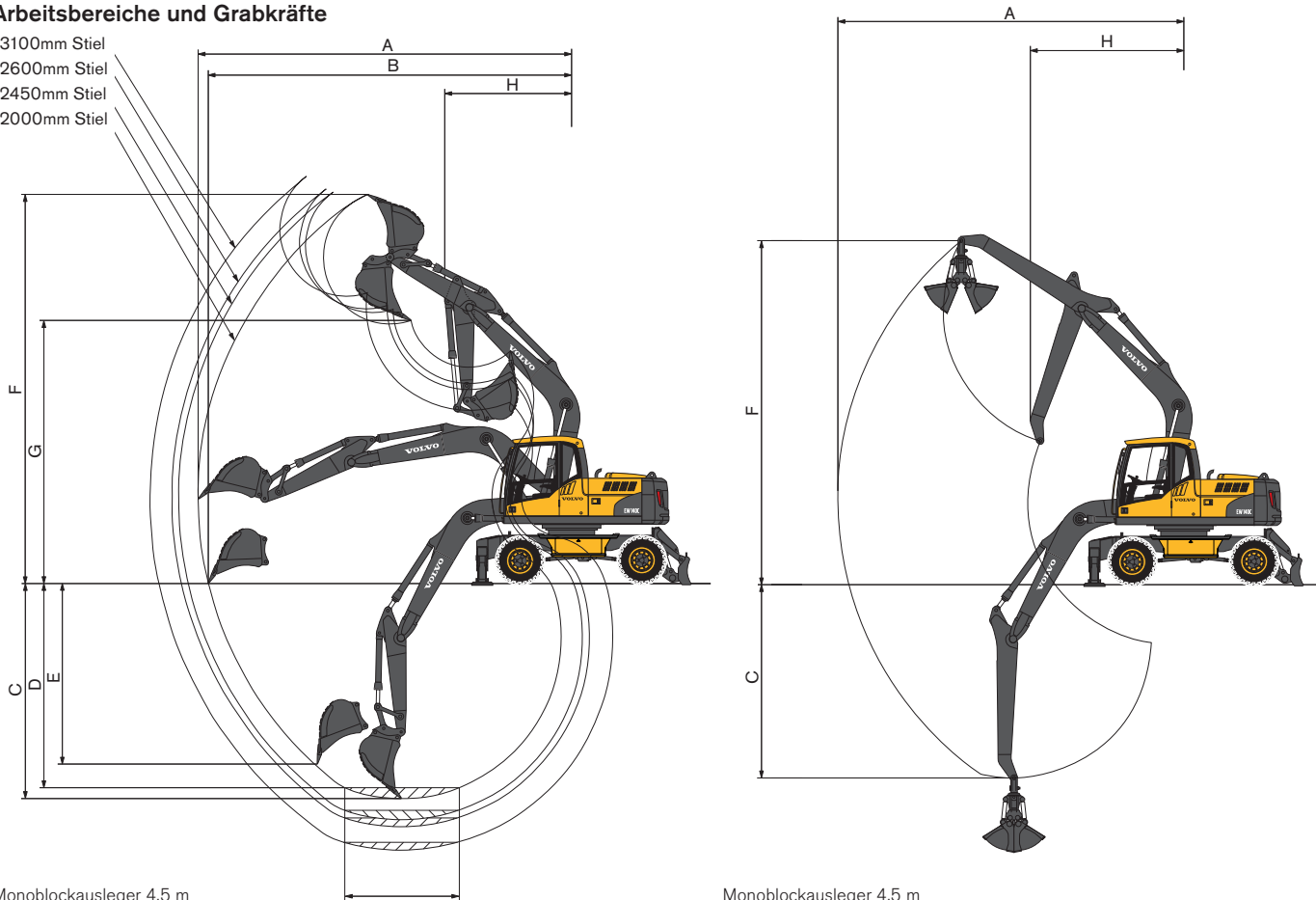

Monoblockausleger 4,5 m
Stiele 2,0 m, 2,45 m, 2,6 m, 3,1 m

Monoblockausleger 4,5 m
und Greiferstiel 2,95 m

Beschreibung	Einheit	4,5 m Monoblockausleger				
		2,0 m Stiel	2,45 m Stiel	2,6 m Stiel	3,1 m Stiel	2,95 m Greiferstiel
A. Max. Reichweite	mm	7 960	8 380	8 520	8 990	7 380
B. Max. Reichweite am Boden	mm	7 740	8 170	8 320	8 800	
C. Max. Grabtiefe	mm	4 580	5 030	5 180	5 680	4 120
D. Max. Grabtiefe (2 440 mm Niveau)	mm	4 350	4 830	4 990	5 510	
E. Max. vertikale Abstechtiefe	mm	3 850	4 280	4 420	4 900	
F. Max. Einstichhöhe	mm	8 290	8 530	8 610	8 880	7 340
G. Max. Schütthöhe	mm	5 610	5 850	5 930	6 200	
H. Min. Schwenkradius vorn	mm	2 700	2 710	2 720	2 730	3 270
Grabkräfte mit direkt montiertem Löffel						
Drehradius, Löffel	mm	1 233	1 233	1 233	1 233	
Losbrechkraft, Löffel	(SAE/ISO) kN	94,0 / 108,2	94,0 / 108,2	94,0 / 108,2	94,0 / 108,2	
Reißkraft	(SAE/ISO) kN	70,3 / 72,9	61,5 / 63,5	59,1 / 60,9	52,1 / 53,5	
Drehwinkel, Löffel	°	177°	177°	177°	177°	
Max. zulässiger Löffelinhalt für Direktbefestigung						
GP-Löffel (1,5 t/m³)	l	975	875	850	750	
GP-Löffel (1,8 t/m³)	l	875	775	750	650	
Max. zulässiger Löffelinhalt für Schnellwechsler						
S6 QF GP-Löffel (1,5 t/m³)	l	925	825	800	700	
S6 QF GP-Löffel (1,8 t/m³)	l	825	725	700	625	
UQF GP-Löffel (1,5 t/m³)	l	900	800	750	675	
UQF GP-Löffel (1,8 t/m³)	l	800	700	675	600	

Anm.: 1. Löffelinhalt entsprechend SAE-1296, gehäuftes Material mit 1:1 Steigungswinkel.
2. Max. zulässige Löffelinhalte dienen nur der Referenz und sind nicht unbedingt ab Werk erhältlich.

Arbeitsbereiche und Grabkräfte

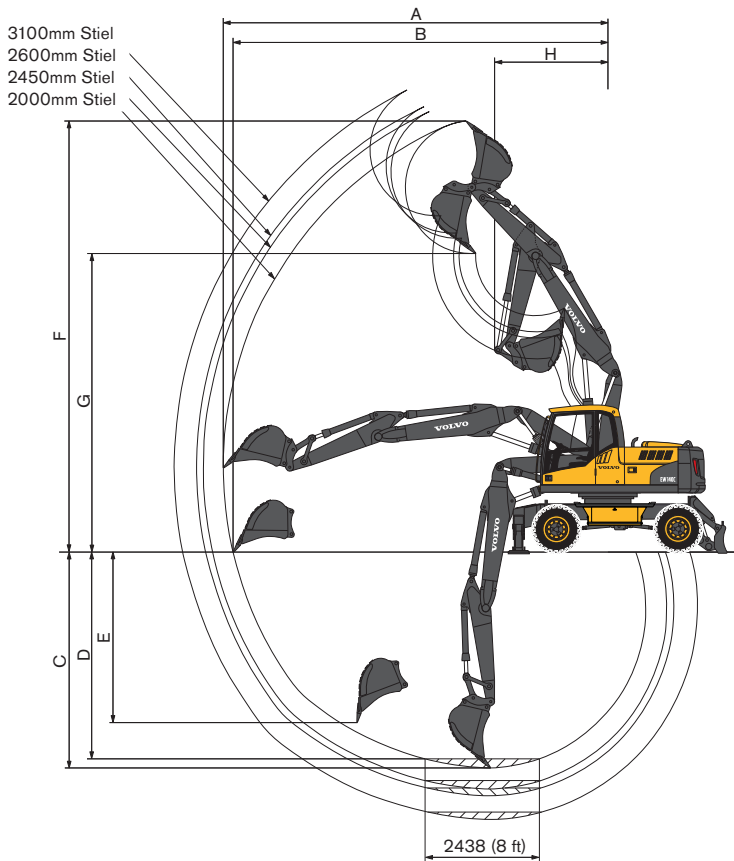

Verstellausleger 4,7 m
Stiele 2,0 m, 2,45 m, 2,5 m, 3,1 m

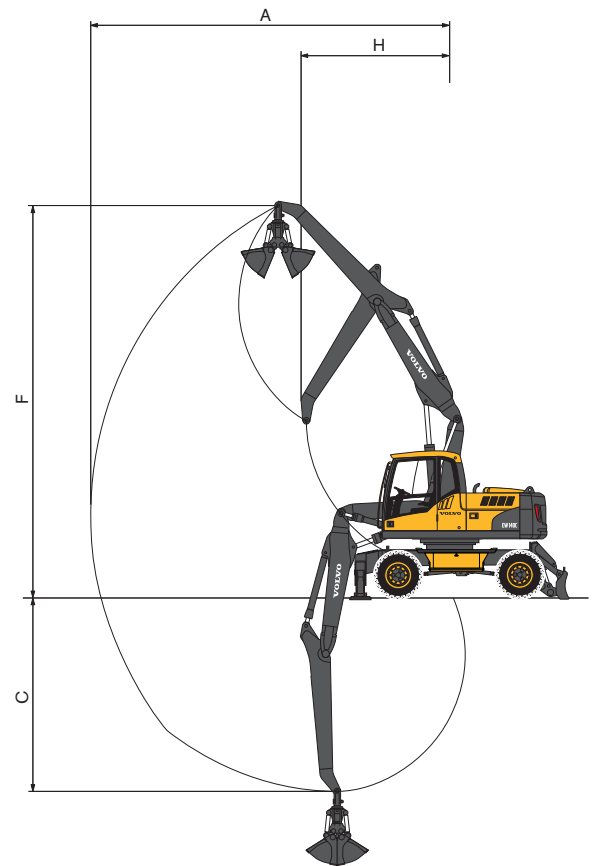

Verstellausleger 4,7 m
und Greiferstiel 2,95

Beschreibung	Einheit	4,7 m Verstellausleger				
		2,0 m Stiel	2,45 m Stiel	2,6 m Stiel	3,1 m Stiel	2,95 m Greiferstiel
A. Max. Reichweite	mm	8 220	8 650	8 790	9 270	7 660
B. Max. Reichweite am Boden	mm	8 010	8 450	8 600	9 080	
C. Max. Grabtiefe	mm	4 620	5 070	5 220	5 710	4 130
D. Max. Grabtiefe (2 440 mm Niveau)	mm	4 500	4 960	5 110	5 610	
E. Max. vertikale Abstechtiefe	mm	3 640	4 070	4 210	4 690	
F. Max. Einstichhöhe	mm	9 200	9 530	9 640	10 010	8 390
G. Max. Schütthöhe	mm	6 370	6 700	6 810	7 180	
H. Min. Schwenkradius vorn	mm	2 430	2 550	2 590	2 730	3 220
Grabkräfte mit direkt montiertem Löffel						
Drehradius, Löffel	mm	1 233	1 233	1 233	1 233	
Losbrechkraft, Löffel	(SAE/ISO) kN	94,0 / 108,2	94,0 / 108,2	94,0 / 108,2	94,0 / 108,2	
Reißkraft	(SAE/ISO) kN	70,3 / 72,9	61,5 / 63,5	59,1 / 60,9	52,1 / 53,5	
Drehwinkel, Löffel	°	177°	177°	177°	177°	
Max. zulässiger Löffelinhalt für Direktbefestigung						
GP-Löffel (1,5 t/m³)	l	875	775	750	675	
GP-Löffel (1,8 t/m³)	l	775	700	675	575	
Max. zulässiger Löffelinhalt für Schnellwechsler						
S6 QF GP-Löffel (1,5 t/m³)	l	825	725	700	625	
S6 QF GP-Löffel (1,8 t/m³)	l	725	650	625	550	
UQF GP-Löffel (1,5 t/m³)	l	800	700	675	575	
UQF GP-Löffel (1,8 t/m³)	l	700	625	600	500	

Anm.: 1. Löffelinhalt entsprechend SAE-1296, gehäuftes Material mit 1:1 Steigungswinkel.
2. Max. zulässige Löffelinhalt dienen nur der Referenz und sind nicht unbedingt ab Werk erhältlich.

Arbeitsbereiche und Grabkräfte

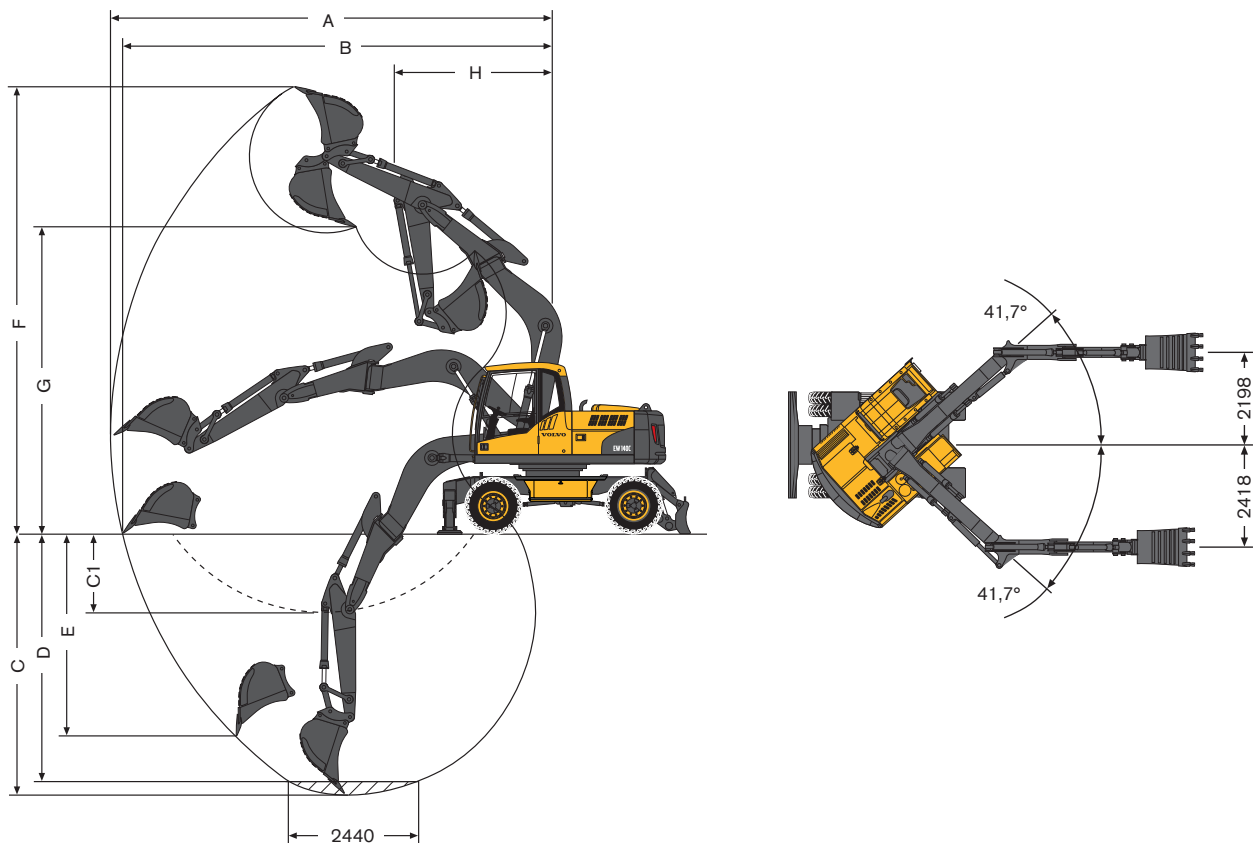

Mono-Offset-Ausleger 4,75 m
Stiele 2,0 m, 2,45 m, 2,6 m, 3,1 m









Beschreibung	Einheit	4,75 m Mono-Offset-Ausleger				
		2,0 m Stiel	2,45 m Stiel	2,6 m Stiel	3,1 m Stiel	
A. Max. Reichweite	mm	8 150	8 560	8 700	9 160	
B. Max. Reichweite am Boden	mm	7 940	8 360	8 500	9 010	
C. Max. Grabtiefe	mm	4 840	5 290	5 440	5 940	
C1. Max. senkrechte, seitliche Abstechtiefe bei max. offset Stellung	mm	1 470	1 920	2 070	2 570	
D. Max. Grabtiefe (2 440 mm Niveau)	mm	4 590	5 070	5 230	5 760	
E. Max. vertikale Abstechtiefe	mm	3 790	4 190	4 330	4 810	
F. Max. Einstichhöhe	mm	8 230	8 440	8 510	8 740	
G. Max. Schütthöhe	mm	5 650	5 860	5 920	6 150	
H. Min. Schwenkradius vorn	mm	2 940	2 920	2 910	2 960	
Grabkräfte mit direkt montiertem Löffel						
Drehradius, Löffel	mm	1 233	1 233	1 233	1 233	
Losbrechkraft, Löffel	(SAE/ISO)	kN	94,0 / 108,2	94,0 / 108,2	94,0 / 108,2	
Reißkraft	(SAE/ISO)	kN	70,3 / 72,9	61,5 / 63,5	59,1 / 60,9	52,1 / 53,5
Drehwinkel, Löffel	°	177°	177°	177°	177°	
Max. zulässiger Löffelinhalt für Direktbefestigung						
GP-Löffel (1,5 t/m³)	l	850	750	725	650	
GP-Löffel (1,8 t/m³)	l	750	675	650	575	
Max. zulässiger Löffelinhalt für Schnellwechsler						
S6 QF GP-Löffel (1,5 t/m³)	l	800	700	675	600	
S6 QF GP-Löffel (1,8 t/m³)	l	700	625	600	525	
UQF GP-Löffel (1,5 t/m³)	l	750	675	650	550	
UQF GP-Löffel (1,8 t/m³)	l	675	600	575	500	

Anm.: 1. Löffelinhalt entsprechend SAE-1296, gehäuftes Material mit 1:1 Steigungswinkel.
2. Max. zulässige Löffelinhalte dienen nur der Referenz und sind nicht unbedingt ab Werk erhältlich.

Tragfähigkeit

Am Stielende, ohne Löffel und Schnellwechsler. Einheit: 1 000 kg

Zur Ermittlung des Hubvermögens einschließlich Löffel/Schnellwechsler muss das eigentliche Gewicht dieser Anbauteile von den folgenden Werten abgezogen werden.







 Quer  Längs	Stielende (Löffeldrehpunkt), bezogen auf Grundniveau	Reichweite von Maschinenmitte (o = Stützen oben/u = Stützen unten)																							
		1,5 m		3,0 m				4,5 m				6,0 m				7,5 m				Max. Reichweite		Max. m			
		o	u	o	u	o	u	o	u	o	u	o	u	o	u	o	u	o	u	o	u				
 4,5 m Mono-blockausleger 2,0 m Stiel Dozerschild vorne Pratzen hinten	7,5 m																								
	6,0 m									3,6	4,1*	4,1*	4,1*							3,0	3,4*	3,4*	3,4*	4,9	
	4,5 m									3,5	4,3*	4,3*	4,3*							2,2	3,2*	3,2*	3,2*	5,9	
	3,0 m															5,9	8,0*	8,0*	8,0*						
	1,5 m																								
	0,0 m																								
	-1,5 m																								
	-3,0 m																								
 4,5 m Mono-blockausleger 2,45 m Stiel Dozerschild vorne Pratzen hinten	7,5 m																								
	6,0 m																								
	4,5 m																								
	3,0 m																								
	1,5 m																								
	0,0 m																								
	-1,5 m	5,9*	5,9*	5,9*	5,9*																				
	-3,0 m																								
 4,5 m Mono-blockausleger 2,6 m Stiel Dozerschild vorne Pratzen hinten	7,5 m																								
	6,0 m																								
	4,5 m																								
	3,0 m																								
	1,5m																								
	0,0 m																								
	-1,5 m	5,6*	5,6*	5,6*	5,6*																				
	-3,0 m																								
 4,5 m Mono-blockausleger 3,1 m Stiel Dozerschild vorne Pratzen hinten	7,5 m																								
	6,0 m																								
	4,5 m																								
	3,0 m																								
	1,5 m																								
	0,0 m	2,5*	2,5*	2,5*	2,5*																				
	-1,5 m	4,9*	4,9*	4,9*	4,9*																				
	-3,0 m	8,0*	8,0*	8,0*	8,0*																				
 4,5 m Mono-blockausleger 2,95 m Greiferstiel Dozerschild vorne Pratzen hinten	7,5 m																								
	6,0 m																								
	4,5 m																								
	3,0 m																								
	1,5 m																								
	0,0 m																								
	-1,5 m	5,4*	5,4*	5,4*	5,4*																				
	-3,0 m	9,3*	9,3*	9,3*	9,3*																				
 4,5 m Mono-blockausleger 2,0 m Stiel Pratzen vorne und hinten	7,5 m																								
	6,0 m																								
	4,5 m																								
	3,0 m																								
	1,5 m																								
	0,0 m																								
	-1,5 m																								
	-3,0 m																								

Anm.: 1. Betriebsdruck mit Power Boost = 36 MPa
 2. Alle Tragfähigkeitswerte basieren auf ISO 10 567 und beinhalten höchstens 87 % der hydraulischen Hubkraft oder 75 % der Kipplast.
 Die Werte sind in Tonnen (t) angegeben und gelten unter der Voraussetzung, dass der Bagger auf festem und ebenem Boden steht.
 3. Die mit einem Sternchen markierten (*) Traglasten werden eher durch die Hydraulikleistung als durch die Kipplast eingeschränkt

Tragfähigkeit

Am Stielende, ohne Löffel und Schnellwechsler. Einheit: 1 000 kg

Zur Ermittlung des Hubvermögens einschließlich Löffel/Schnellwechsler muss das eigentliche Gewicht dieser Anbauteile von den folgenden Werten abgezogen werden.







 Quer  Längs		Stielende (Löffeldrehpunkt), bezogen auf Grundniveau		Reichweite von Maschinenmitte (o = Stützen oben / u = Stützen unten)																						
				1,5 m		3,0 m		4,5 m		6,0 m		7,5 m		Max. Reichweite				Max. m								
				o	u	o	u	o	u	o	u	o	u	o	u	o	u		o	u						
	7,5 m																									
	6,0 m																				2,3	2,5*	2,5*	2,5*	5,7	
	4,5 m								3,4	3,7*	3,7*	3,7*	2,1	2,4	3,6*	3,6*					1,8	2,1	2,4*	2,4*	6,5	
	3,0 m								5,8	6,7*	6,7*	6,7*	3,1	3,6	4,7*	4,7*	2,0	2,3	3,5	3,9*	1,5	1,8	2,4*	2,4*	7,0	
	1,5 m								5,1	6,1	7,6*	7,6*	2,9	3,3	5,3	5,7*	1,9	2,2	3,4	4,4*	1,5	1,7	2,6*	2,6*	7,1	
	0,0 m								4,8	5,8	7,3*	7,3*	2,7	3,2	5,1	6,4*	1,8	2,1	3,3	4,7*	1,5	1,7	2,8	3,0*	6,8	
	-1,5 m	5,6*	5,6*	5,6*	5,6*				4,8	5,8	9,7*	9,7*	2,6	3,1	5,1	6,3*	1,8	2,1	3,3	4,5*	1,7	2,0	3,1	3,8*	6,2	
	-3,0 m								4,9	5,9	8,0*	8,0*	2,7	3,2	5,2	5,3*					2,3	2,7	4,3	4,4*	5,1	
		7,5 m																								
6,0 m													2,1	2,4	2,5*	2,5*					2,0	2,0*	2,0*	2,0*	6,3	
4,5 m													2,1	2,4	3,2*	3,2*					1,6	1,8	1,9*	1,9*	7,1	
3,0 m													3,2	3,7	4,2*	4,2*	2,0	2,3	3,6	3,6*	1,4	1,6	1,9*	1,9*	7,5	
1,5 m													5,2	6,2	8,5*	8,5*	2,9	3,4	5,3*	5,3*	1,9	2,2	3,4	4,1*	7,6	
0,0 m		2,5*	2,5*	2,5*	2,5*				4,8	5,8	7,7*	7,7*	2,7	3,2	5,1	6,1*	1,8	2,1	3,3	4,5*	1,3	1,6	2,3*	2,3*	7,3	
-1,5 m		4,9*	4,9*	4,9*	4,9*				4,7	5,7	9,9*	9,9*	2,6	3,1	5,0	6,4*	1,7	2,0	3,3	4,6*	1,5	1,7	2,7	2,8*	6,8	
-3,0 m		8,0*	8,0*	8,0*	8,0*				4,8	5,8	8,7*	8,7*	2,6	3,1	5,0	5,8*					1,9	2,2	3,5	4,1*	5,7	
		7,5 m																								
	6,0 m													2,3	2,6	3,2*	3,2*					2,3	2,6	3,2*	3,2*	6,0
	4,5 m													2,3	2,6	3,6*	3,6*					1,9	2,1	3,1*	3,1*	6,9
	3,0 m													3,4	3,9	4,6*	4,6*	2,2	2,5	3,8	4,0*	1,7	1,9	2,8	3,1*	7,3
	1,5 m													3,2	3,6	5,6	5,8*	2,1	2,4	3,7	4,5*	1,6	1,8	2,7	3,4*	7,4
	0,0 m													5,2	6,2	7,9*	7,9*	3,0	3,4	5,4	6,5*	2,0	2,3	3,6	4,9*	7,1
	-1,5 m	5,4*	5,4*	5,4*	5,4*				5,1	6,1	10,2*	10,2*	2,9	3,4	5,3	6,7*	2,0	2,3	3,5	4,9*	1,8	2,1	3,1	4,3*	6,6	
	-3,0 m	9,3*	9,3*	9,3*	9,3*				5,2	6,1	8,9*	8,9*	2,9	3,4	5,4	6,0*					2,3	2,6	4,0	4,6*	5,5	
		7,5 m																								
6,0 m																										
4,5 m																										
3,0 m																										
1,5 m																										
0,0 m																										
-1,5 m																										
-3,0 m																										

Anm.:
 1. Betriebsdruck mit Power Boost = 36 MPa
 2. Alle Tragfähigkeitswerte basieren auf ISO 10 567 und beinhalten höchstens 87 % der hydraulischen Hubkraft oder 75 % der Kipplast. Die Werte sind in Tonnen (t) angegeben und gelten unter der Voraussetzung, dass der Bagger auf festem und ebenem Boden steht.
 3. Die mit einem Sternchen markierten (*) Traglasten werden eher durch die Hydraulikleistung als durch die Kipplast eingeschränkt

Tragfähigkeit

Am Stielende, ohne Löffel und Schnellwechsler. Einheit: 1 000 kg

Zur Ermittlung des Hubvermögens einschließlich Löffel/Schnellwechsler muss das eigentliche Gewicht dieser Anbauteile von den folgenden Werten abgezogen werden.

	Quer	Stielende (Löffel-drehpunkt), bezogen auf Grundniveau	Reichweite von Maschinenmitte (o = Stützen oben / u = Stützen unten)																											
			1,5 m		3,0 m		4,5 m		6,0 m		7,5 m		Max. Reichweite				Max.													
			o	u	o	u	o	u	o	u	o	u	o	u	o	u		o	u											
4,7 m Verstellausleger 2,95 m Greiferstiel Pratzen vorne und hinten		7,5 m							3,6*	3,6*	3,6*	3,6*							3,2	3,6*	3,6*	3,6*	5,0							
		6,0 m								3,3*	3,3*	3,3*	3,3*	2,5	3,5*	3,5*	3,5*					2,2	3,2*	3,2*	3,2*	6,4				
		4,5 m								3,8*	3,8*	3,8*	3,8*	2,4	3,6*	3,6*	3,6*					1,8	3,1*	2,9	3,1*	7,2				
		3,0 m								3,6	4,7*	4,7*	4,7*	2,3	4,0*	3,7	4,0*	1,7	3,4*	2,6	3,4*	1,6	3,1*	2,6	3,1*	7,6				
		1,5 m								3,3	5,8*	5,5	5,8*	2,2	4,4*	3,6	4,4*	1,6	3,4	2,6	3,8*	1,6	3,3*	2,5	3,3*	7,7				
		0,0 m								3,1	6,5*	5,2	6,5*	2,1	4,6	3,4	4,8*					1,6	3,4	2,6	3,6*	7,4				
		-1,5 m					5,2	8,9*	8,9*	8,9*	3,0	6,5*	5,1	6,5*	2,1	4,6	3,4	4,7*					1,7	3,8	2,8	3,9*	6,9			
		-3,0 m									3,0	5,7*	5,2	5,7*									2,2	4,2*	3,7	4,2*	5,7			
4,7 m Verstellausleger 2,0 m Stiel Dozerschild hinten		7,5 m																												
		6,0 m								3,4	3,9	4,1*	4,1*													4,4*	4,4*	4,4*	4,4*	3,5
		4,5 m																												
		3,0 m					5,6*	5,6*	5,6*	5,6*	3,2	3,7	4,4*	4,4*	2,0	2,3	3,6	4,0*												
		1,5 m																												
		0,0 m																												
		-1,5 m																												
		-3,0 m																												
4,7 m Verstellausleger 2,45 m Stiel Dozerschild hinten		7,5 m																												
		6,0 m																												
		4,5 m																												
		3,0 m																												
		1,5 m																												
		0,0 m																												
		-1,5 m																												
		-3,0 m																												
4,7 m Verstellausleger 2,6 m Stiel Dozerschild hinten		7,5 m																												
		6,0 m																												
		4,5 m																												
		3,0 m																												
		1,5 m																												
		0,0 m																												
		-1,5 m																												
		-3,0 m																												
4,7 m Verstellausleger 3,1 m Stiel Dozerschild hinten		7,5 m																												
		6,0 m																												
		4,5 m																												
		3,0 m																												
		1,5 m																												
		0,0 m																												
		-1,5 m																												
		-3,0 m																												
4,7 m Verstellausleger 2,95 m Greiferstiel Dozerschild hinten		7,5 m																												
		6,0 m																												
		4,5 m																												
		3,0 m																												
		1,5 m																												
		0,0 m																												
		-1,5 m																												
		-3,0 m																												

Anm.:

1. Betriebsdruck mit Power Boost = 36 MPa

2. Alle Tragfähigkeitswerte basieren auf ISO 10 567 und beinhalten höchstens 87 % der hydraulischen Hubkraft oder 75 % der Kipplast.

Die Werte sind in Tonnen (t) angegeben und gelten unter der Voraussetzung, dass der Bagger auf festem und ebenem Boden steht.

3. Die mit einem Sternchen markierten (*) Traglasten werden eher durch die Hydraulikleistung als durch die Kipplast eingeschränkt

STANDARDAUSRÜSTUNG

Motor

Wassergekühlter Viertakt-Turbodieselmotor mit Direkteinspritzung und Ladeluftkühlung, der die EU Anforderungen der Stufe IIIA erfüllt
Ansaugluftvorwärmung
Elektronische Motorabstellung
Kraftstofffilter und Wasserabscheider
Betankungspumpe: 50 l/min mit Überlaufschutz
Aluminiumkühler

Elektrisches / elektronisches Steuerungssystem

Contronic – steuert und überwacht alle Maschinenfunktionen und ermöglicht schnelle Fehlerdiagnosen
Batterie Hauptschalter
Automatische Leerlaufschaltung
„Power Max™“ – Kraftverstärkung auf Knopfdruck
Verstellbares Display
Wiederanlaßsperre
Elektronische Motorabstellung
Leistungsstarke Halogenscheinwerfer :
– 2 am Rahmen
– 2 an der Kabine
Drehstromgenerator, 80 A
Batterien, 2 x 12 V / 140 Ah
Anlasser, 24 V / 4,8 kW
CareTrack via GSM
CareTrack via Satellit
Rückfahrkamera

Unterwagen

2-stufiger Fahrtrieb und Kriechgang
Vorderachsenpendelung $\pm 9^\circ$
Zweikreisbremsanlage
Wartungsfreie Kardanwellen

Oberwagen

Gegengewicht, 2 500 kg
Servicezugang über rutschsichere Trittflächen
Zentraler Schmierpunkt für den Drehkranz und Auslegerfunktionen

Grabausrüstung

Befestigungspunkte für Zusatzhydraulik
Zentralschmierpunkt

Kabine und Innenausstattung

Volvo Care Cab mit festem Dachfenster
Kabinenheizung
Hydrolagerung der Kabine
Fahrsitz und Bedienkonsole individuell verstellbar
Leicht verstellbare Lenksäule
Flexible Antenne
Hydraulik-Sicherheitsperrhebel
Bedienhebel mit 5 Mikroschaltern
Weitere Ausstattung der schallisolierten Kabine :

– Getränkehalter
– Abschließbare Tür
– Colorsicherheitsverglasung
– Bodenmatte
– Hupe
– Große Aufbewahrungsbox
– Hochschiebbares oberes Frontfenster
– Abnehmbare untere Steckscheibe
– Sicherheitsgurt
– Scheibenwischer mit Intervallschaltung
– Sonnenblende vorn
– Einschlosssystem

Hydraulikanlage

Load-Sensing Hydrauliksystem
Endlagendämpfung der Zylinder
Zylinder mit Schmutzabstreifringen
Rücklauffilter im Hauptstrom 2 000 Std. Tauschintervall
Notabsenkung (Servoakkumulator)
Thermostatgesteuerter Hydrauliklüfter
Schlauchbruchventil : Ausleger
Hydrauliköl, ISO VG46

SONDERAUSRÜSTUNG

Motor

Dieseltreibene Motor- und Kabinen-vorwärmung mit digitaler Startuhr
Elektrische Motorvorwärmung, 240 V
Beheizter Wasserabscheider
Staubnetz

Elektrisches / elektronisches Steuersystem

Akustischer Fahralarm
Rundum-Kennleuchte
Zusatzscheinwerfer :
– 1 x Kabinenrückseite
– 1 x Kontergewicht
– 2 x Ausleger
– 1 x Kabinenvorderseite
Elektrische Drehdurchführung
Wegfahrsperrung
Vorbereitung für den Anbau eines Dreh- und kippbaren Geräteadapters

Hydraulikanlage

Schlauchbruchventil: Stiel
Ausleger-Schwimmstellung
Hydrauliköl, ISO VG 32
Hydrauliköl, ISO VG 68
Bio-Hydrauliköl 32
Bio-Hydrauliköl 46
Long-life-Hydrauliköl 32
Long-life-Hydrauliköl 46
Long-life-Hydrauliköl 68
Hydraulikausrüstung für :
– Hammer / Schere
– Böschungslöffel / Rotator
– Greifer / Mehrschalengreifer
– Schnellwechsler
– Steuerung Fördermenge
– Steuerung Fördermenge und Druck

Kabine und Innenausstattung

Volvo Care Cab mit aufstellbarem Dachfenster
Automatische Heiz- & Klimaanlage
Proportionale Ansteuerung der Bedienhebel
On/off (Öffnen/Schließen) Bedienhebel
Steinschlagschutzdach (FOG)
Kabine mit Schutzgitter über Dachfenster (FOPS)
Regenschutz, vorn
Sonnenblende, Dach / hinten
Sonnenschutz, Dach (Stahl)
Schutzgitter für Frontscheibe
Scheibenwischer für untere Scheibe
Vandalismusschutz
Radio mit CD-Player und MP3-Eingang
Aschenbecher
Zigarettenanzünder
Fahrsitz:
– Beheizter Fahrsitz
– Luftgefedert und beheizter Sitz
Sicherheitsgurt mit Aufrollautomatik
CDC-Komfort-Lenk- und Fahrschaltung

Unterwagen

Zwillingsbereifung 10.00-20 / 11.00-20
Einzelbereifung 18R-19.5 / 600/40-22.5
Ersatzreifen
Steinschutzringe
Dozierschild vorn und 2 Pratzen hinten
Dozierschild hinten
Pratzen vorne und Dozierschild hinten
4 Pratzen
Greifer-Löffelhalter, vorn
Kotflügel, vorn / hinten
Werkzeugkasten, linke Seite / rechte Seite
Tempomat mit einstellbarer max Kriechganggeschwindigkeit
Fahrgeschwindigkeit 20 km/h, 30 km/h 35 km/h

Grabausrüstung

Ausleger:
4,5 m Monoblock-Ausleger
4,7 m Verstellausleger
4,75 m Mono-Offset-Ausleger

Stiele:
2,0 m, 2,45 m, 2,6 m, 3,1 m
2,95 m Greiferstiel

Hydraulische Schnellwechsler

S6 System
Universal System

Anbauwerkzeuge

Löffel, Direktanbau und Schnellwechsellanbau :
– GP-Löffel (GP)
– Schwerlastlöffel
– Grabenräumlöffel
– Hammerplatte für Direktanbau, S6 und Universal System
– Greiferplatte für S6

Service

Werkzeugsatz, tägliche Wartung
Werkzeugsatz, komplett

Standardausrüstung und Sonderausrüstung können je nach Markt variieren. Bitte kontaktieren Sie Ihren Volvo Händler für weitere Informationen.



- CareTrack via Satellit.





Volvo Construction Equipment ist einfach anders. Unsere Baumaschinen sind anders konstruiert und gebaut, und auch der Support ist anders. Diese Unterschiede sind in unserer über 175jährigen Ingenieurtradition begründet. Eine Tradition, die immer erst die Menschen berücksichtigt, welche die Maschinen benutzen. Die Berücksichtigung dessen, den Anwendern mehr Sicherheit, Komfort und Produktivität zu bieten. Und der Umweltschutz ist uns allen ein Anliegen. Das Ergebnis dieses Denkens ist eine immer breiter werdende Produktpalette an Maschinen sowie ein globales Support-Netzwerk, um Ihnen als Kunden eine größere Produktivität zu ermöglichen. Menschen auf der ganzen Welt sind stolz, Maschinen von Volvo einzusetzen. Und wir sind stolz darauf, was Volvo von anderen unterscheidet.



Nicht alle Produkte sind in jedem Markt erhältlich. Im Rahmen unserer ständigen Verbesserungsmaßnahmen behalten wir uns das Recht vor, Spezifikationen und Ausführungen ohne Vorankündigung zu ändern. Die Abbildungen zeigen nicht immer die Standardversion der Maschine.

VOLVO

Volvo Construction Equipment
www.volvoce.com

PUB 25D1002832
2011.03
Volvo, Global Marketing

German
EXW